

平成26年度
バドミントン競技 山形県総合体育大会 結果報告用紙

大会名 第54回 山形県中学校総合体育大会 バドミントン競技

実施年月日 平成26年7月19日(土)

会場 山形市総合スポーツセンター

参加数 男子 12校 女子 13校

	男子 団体	女子 団体
第1位	鶴岡市立鶴岡第二中学校	
第2位	山形市立第七中学校	
第3位	米沢市立第二中学校	
第3位	鶴岡市立鶴岡第一中学校	
ベスト8	新庄市立新庄中学校	
	天童市立第四中学校	
	山形市立第一中学校	
	新庄市立日新中学校	

記載責任者

第54回 山形県中学校総合体育大会 バドミントン競技

男子団体(BT)

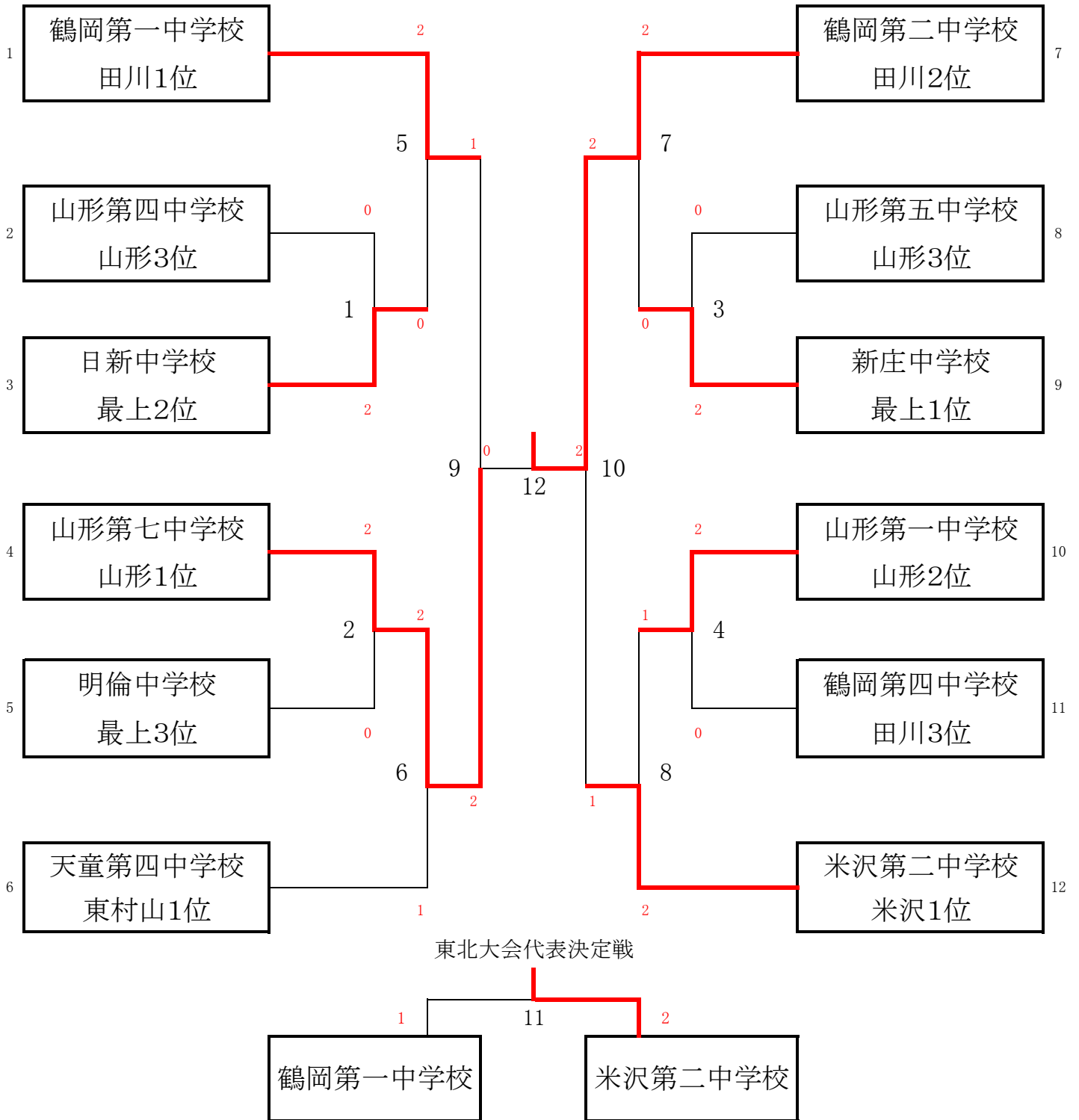

第54回 山形県中学校総合体育大会 バドミントン競技

女子団体(GT)

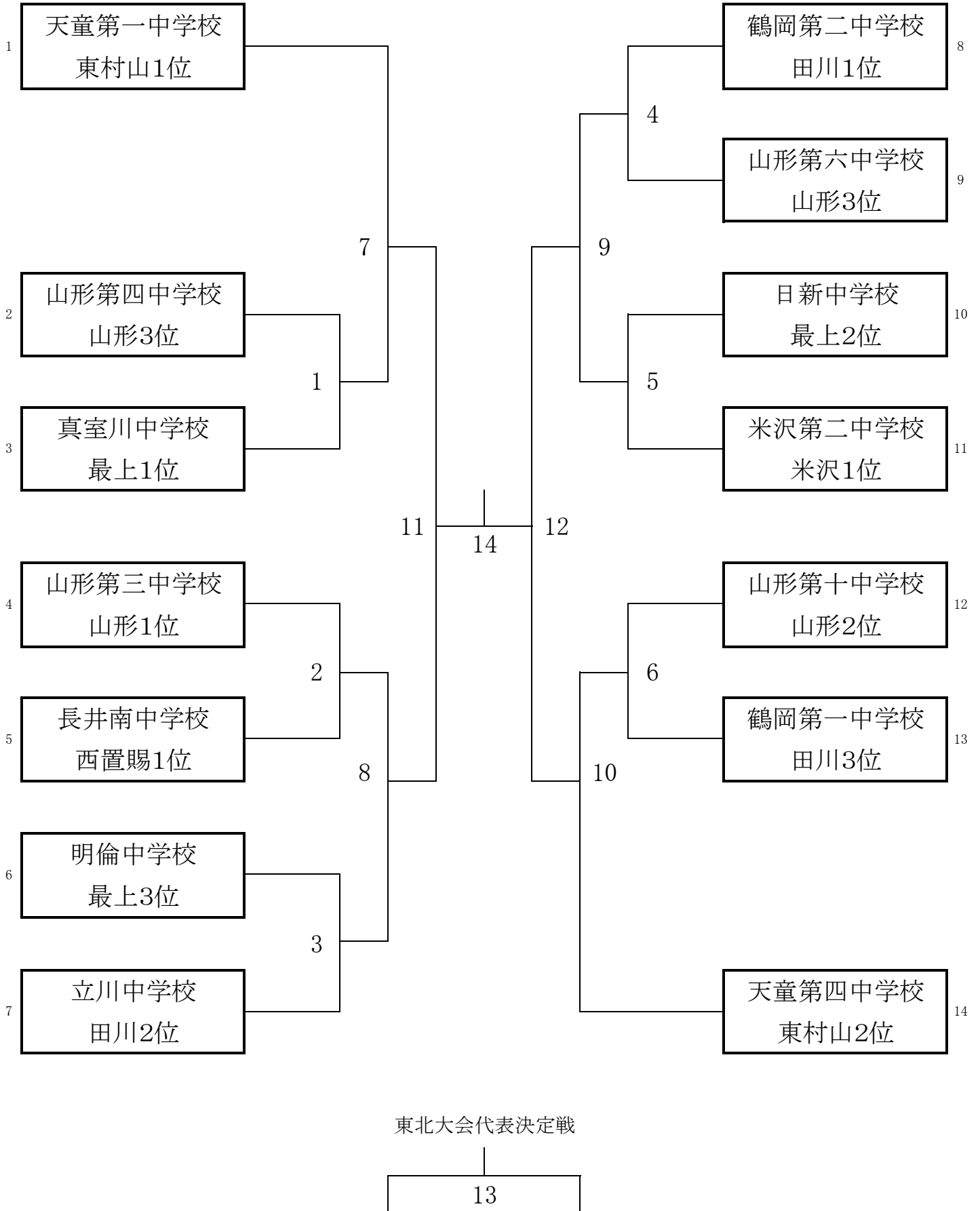



第54回 山形県中学校総合体育大会 バドミントン競技

B T 結果

	氏名(校名)	得点	氏名(校名)
BT1	山形四中	0 - 2	日新中
	武田 華門 石山 脩太	0 15 - 21 16 - 21	2 長山 大悟 齊藤 和希
	梅村 蓮馬	0 17 - 21 11 - 21	2 柿崎 俊樹
	小野崎裕太 佐藤 充峻	- - -	齊藤 帆高 松田 寛貴

	氏名(校名)	得点	氏名(校名)
BT2	山形七中	2 - 0	明倫中
	井上 剛 木村 碧	2 21 - 12 21 - 7	0 加藤 葵 中島 光人
	近藤 峻輔	2 21 - 18 10 - 21 21 - 17	1 山科 大輝
	伊藤 駿平 森谷 涼太	- - -	高橋 椋 須藤 優輝

	氏名(校名)	得点	氏名(校名)
BT3	山形五中	0 - 2	新庄中
	森谷 涼介 山木 琢人	0 19 - 21 10 - 21	2 柿崎 涼佑 柿崎 駿平
	齋藤 清貴	0 16 - 21 11 - 21	2 幅野 康介
	齋藤 大喜 佐藤 正彦	- - -	石山 立晟 石山 康生

	氏名(校名)	得点	氏名(校名)
BT4	山形一中	2 - 0	鶴岡四中
	佐藤 唯人 白川 旺隆	2 21 - 10 21 - 17	0 井上 翔太 安野 優希
	岩田 零	2 21 - 18 15 - 21 21 - 17	1 安達 大真
	竹内 開哉 秋葉 大輝	- - -	山口 海大 奥田 司

	氏名(校名)	得点	氏名(校名)
BT5	鶴岡一中	2 - 0	日新中
	佐藤 輝樹 五十嵐 功一	2 21 - 16 21 - 17	0 柿崎 俊樹 長山 大悟
	小野 優真	2 21 - 3 21 - 2	2 松田 寛貴
	伊藤 躍人 伊藤 快成	- - -	齊藤 和希 齊藤 帆高

	氏名(校名)	得点	氏名(校名)
BT6	山形七中	2 - 1	天童四中
	井上 剛 木村 碧	2 21 - 16 21 - 8	0 山西 輝斗 眞壁 尋臣
	近藤 峻輔	0 10 - 21 11 - 21	2 山口 湧大
	伊藤 駿平 森谷 涼太	2 21 - 10 21 - 15	0 東海林 奈瑠 三條 祐貴

	氏名(校名)	得点	氏名(校名)
BT7	鶴岡二中	2 - 0	新庄中
	藤野 道成 中鉢 讓	2 27 - 25 21 - 17	0 柿崎 涼佑 柿崎 駿平
	佐藤 総飛	2 21 - 12 21 - 11	0 幅野 康介
	平岡 孝太 武市 将義	- - -	石山 立晟 石山 康生

	氏名(校名)	得点	氏名(校名)
BT8	山形一中	1 - 2	米沢二中
	佐藤 唯人 白川 旺隆	2 21 - 16 21 - 11	0 水戸部 龍介 岩瀬 龍一
	秋葉 大輝	0 8 - 21 11 - 21	2 近藤 直希
	竹内 開哉 岩田 零	1 21 - 17 18 - 21 6 - 21	2 遠藤 黎 小鯖 樹一

	氏名(校名)	得点	氏名(校名)
BT9 準決勝	鶴岡一中	1 - 2	山形七中
	伊藤 躍人 伊藤 快成	0 15 - 21 11 - 21	2 伊藤 駿平 森谷 涼太
	小野 優真	2 21 - 10 21 - 11	0 近藤 峻輔
	佐藤 輝樹 五十嵐 功一	0 18 - 21 12 - 21	2 井上 剛 木村 碧

	氏名(校名)	得点	氏名(校名)
BT10 準決勝	鶴岡二中	2 - 1	米沢二中
	藤野 道成 中鉢 讓	0 11 - 21 17 - 21	2 遠藤 黎 小鯖 樹一
	佐藤 総飛	2 21 - 15 21 - 19	0 近藤 直希
	平岡 孝太 武市 将義	2 21 - 16 21 - 13	0 水戸部 龍介 岩瀬 龍一

	氏名(校名)	得点	氏名(校名)
BT11 代表決定	鶴岡一中	1 - 2	米沢二中
	佐藤 輝樹 五十嵐 功一	1 21 - 14 24 - 26 19 - 21	2 遠藤 黎 小鯖 樹一
	小野 優真	2 21 - 4 21 - 5	0 瀧澤 青空
	伊藤 躍人 伊藤 快成	0 12 - 21 10 - 21	2 近藤 直希 水戸部 龍介

	氏名(校名)	得点	氏名(校名)
BT12 決勝	山形七中	0 - 2	鶴岡二中
	伊藤 駿平 森谷 涼太	0 15 - 21 14 - 21	2 佐藤 総飛 武市 将義
	近藤 峻輔	0 19 - 21 10 - 21	2 中鉢 讓
	井上 剛 木村 碧	- - -	藤野 道成 平岡 孝太

平成26年度
バドミントン競技 山形県総合体育大会 結果報告用紙

大会名 第54回 山形県中学校総合体育大会 バドミントン競技

実施年月日 平成26年 7月19日(土)・20日(日)

会場 山形市総合スポーツセンター 参加人数 BD 26組 BS 26組

男 子						
ダブルス氏名(所属)				シングルス氏名(所属)		
第1位	近藤 直希	・ 遠藤 黎	組 米沢市立第二中学校	牛澤 晃太	長井市立長井北中学校	
第2位	柿崎 俊樹	・ 長山 大悟	組 新庄市立日新中学校	小野 優真	鶴岡市立鶴岡第一中学校	
第3位	五十嵐功一	・ 佐藤 輝樹	組 鶴岡市立鶴岡第一中学校	佐藤 総飛	鶴岡市立鶴岡第二中学校	
第3位	伊藤 駿平	・ 森谷 涼太	組 山形市立第七中学校	赤木 優佑	米沢市立第三中学校	
ベスト8	柿崎 涼佑	・ 柿崎 駿平	組 新庄市立新庄中学校	高橋 宏介	鶴岡市立鶴岡第五中学校	
	梅村 蓮馬	・ 佐藤 充峻	組 山形市立第四中学校	山口 湧大	天童市立第四中学校	
	井上 剛	・ 木村 碧	組 山形市立第七中学校	幅野 康介	新庄市立新庄中学校	
	藤野 道成	・ 中鉢 譲	組 鶴岡市立鶴岡第二中学校	安達 大真	鶴岡市立鶴岡第四中学校	

記載責任者

第54回 山形県中学校総合体育大会 バドミントン競技
男子シングルス(BS)

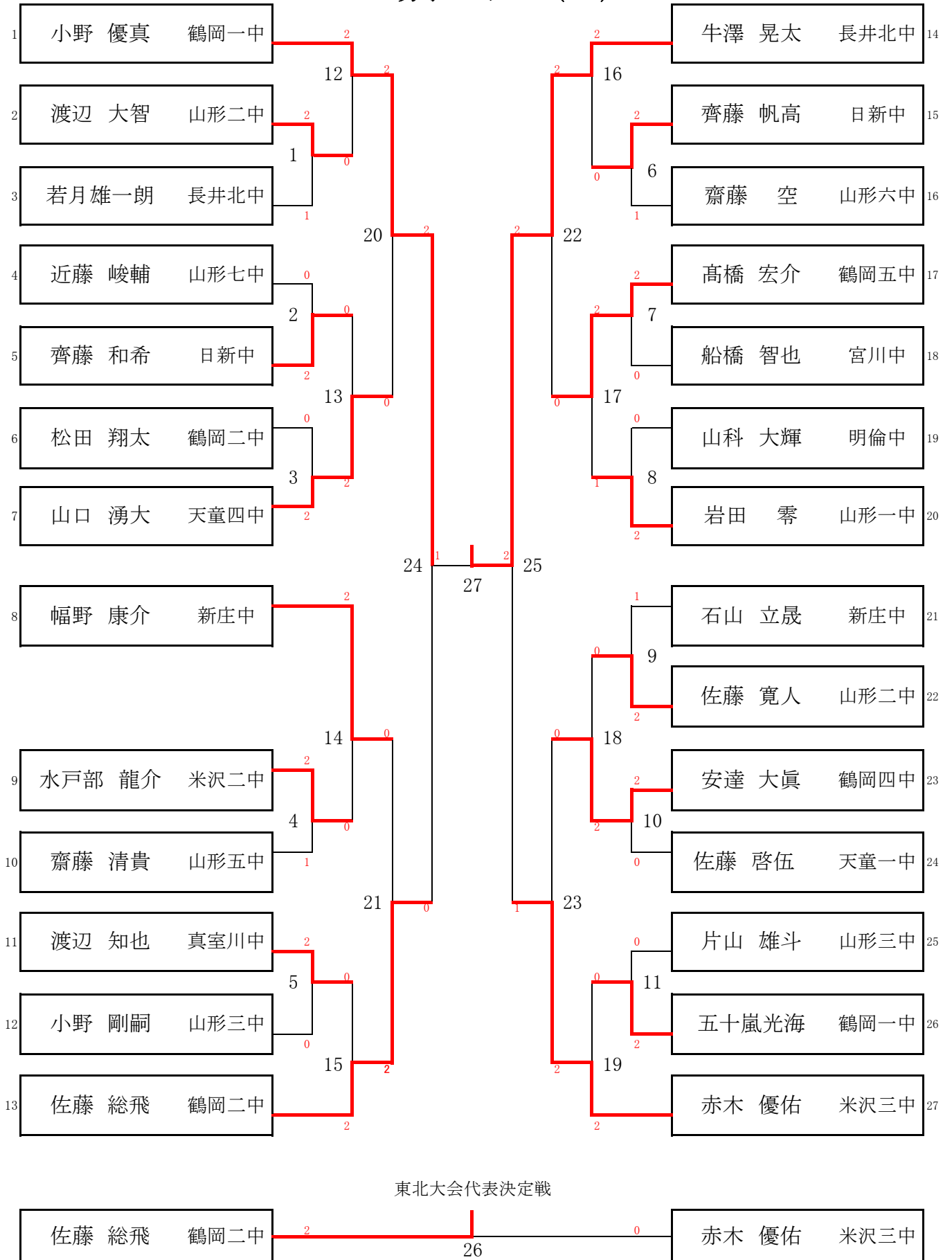

BS結果

		氏名(校名)		得点			氏名(校名)	
5				21	—	17		20
5	BS1	渡辺 大智 (山形二中)	2	15	—	21	1	20
				21	—	17		
3				12	—	21		12
3	BS2	近藤 峻輔 (山形七中)	0	21	—	23	2	12
				—				
26				10	—	21		28
26	BS3	松田 翔太 (鶴岡二中)	0	13	—	21	2	28
				—				
17				19	—	21		2
17	BS4	水戸部 龍介 (米沢二中)	2	21	—	17	1	2
				21	—	15		
14				21	—	7		6
14	BS5	渡辺 知也 (真室川中)	2	21	—	16	0	6
				—				
15				21	—	12		8
15	BS6	齊藤 帆高 (日新中)	2	12	—	21	1	8
				21	—	15		
23				21	—	11		9
23	BS7	高橋 宏介 (鶴岡五中)	2	21	—	16	0	9
				—				
13				5	—	21		1
13	BS8	山科 大輝 (明倫中)	0	19	—	21	2	1
				—				
11				10	—	21		4
11	BS9	石山 立晟 (新庄中)	1	21	—	15	2	4
				15	—	21		
24				22	—	20		29
24	BS10	安達 大真 (鶴岡四中)	2	21	—	17	0	29
				—				
7				16	—	21		25
7	BS11	片山 雄斗 (山形三中)	0	19	—	21	2	25
				—				
21				21	—	9		5
21	BS12	小野 優真 (鶴岡一中)	2	21	—	8	0	5
				—				
12				12	—	21		28
12	BS13	齊藤 和希 (日新中)	0	16	—	21	2	28
				—				
10				21	—	12		17
10	BS14	幅野 康介 (新庄中)	2	21	—	12	0	17
				—				
14				8	—	21		22
14	BS15	渡辺 知也 (真室川中)	0	10	—	21	2	22
				—				

BS結果

		氏名(校名)		得点			氏名(校名)			
19				21	—	8			15	
19	BS16	牛澤 晃太 (長井北中)	2	21	—	9	0	齊藤 帆高 (日新中)	15	
23				21	—	19			1	
23	BS17	高橋 宏介 (鶴岡五中)	2	19	—	21	1	岩田 零 (山形一中)	1	
				21	—	8				
4				16	—	21			24	
4	BS18	佐藤 寛人 (山形二中)	0	14	—	21	2	安達 大真 (鶴岡四中)	24	
25				10	—	21			16	(0)
25	BS19	五十嵐光海 (鶴岡一中)	0	14	—	21	2	赤木 優佑 (米沢三中)	16	(1)
										(2)
21				21	—	3			28	
21	BS20	小野 優真 (鶴岡一中)	2	21	—	18	0	山口 湧大 (天童四中)	28	
10				10	—	21			22	
10	BS21	幅野 康介 (新庄中)	0	19	—	21	2	佐藤 総飛 (鶴岡二中)	22	
19				21	—	13			23	
19	BS22	牛澤 晃太 (長井北中)	2	21	—	11	0	高橋 宏介 (鶴岡五中)	23	
24				7	—	21			16	
24	BS23	安達 大真 (鶴岡四中)	0	17	—	21	2	赤木 優佑 (米沢三中)	16	
21	BS24	小野 優真 (鶴岡一中)	2	21	—	13		佐藤 総飛 (鶴岡二中)	22	
	準決勝			21	—	10	0		22	
19	BS25	牛澤 晃太 (長井北中)	2	21	—	18		赤木 優佑 (米沢三中)	16	
	準決勝			18	—	21	1		16	
				22	—	20				
22	BS26	佐藤 総飛 (鶴岡二中)	2	21	—	17		赤木 優佑 (米沢三中)	16	
	代表決定			21	—	15	0		16	
21	BS27	小野 優真 (鶴岡一中)	1	21	—	19		牛澤 晃太 (長井北中)	19	
	決勝			19	—	21	2		19	
				17	—	21				
		()			—			()		
		()			—			()		
		()			—			()		

第54回 山形県中学校総合体育大会 バドミントン競技 男子ダブルス(BD)

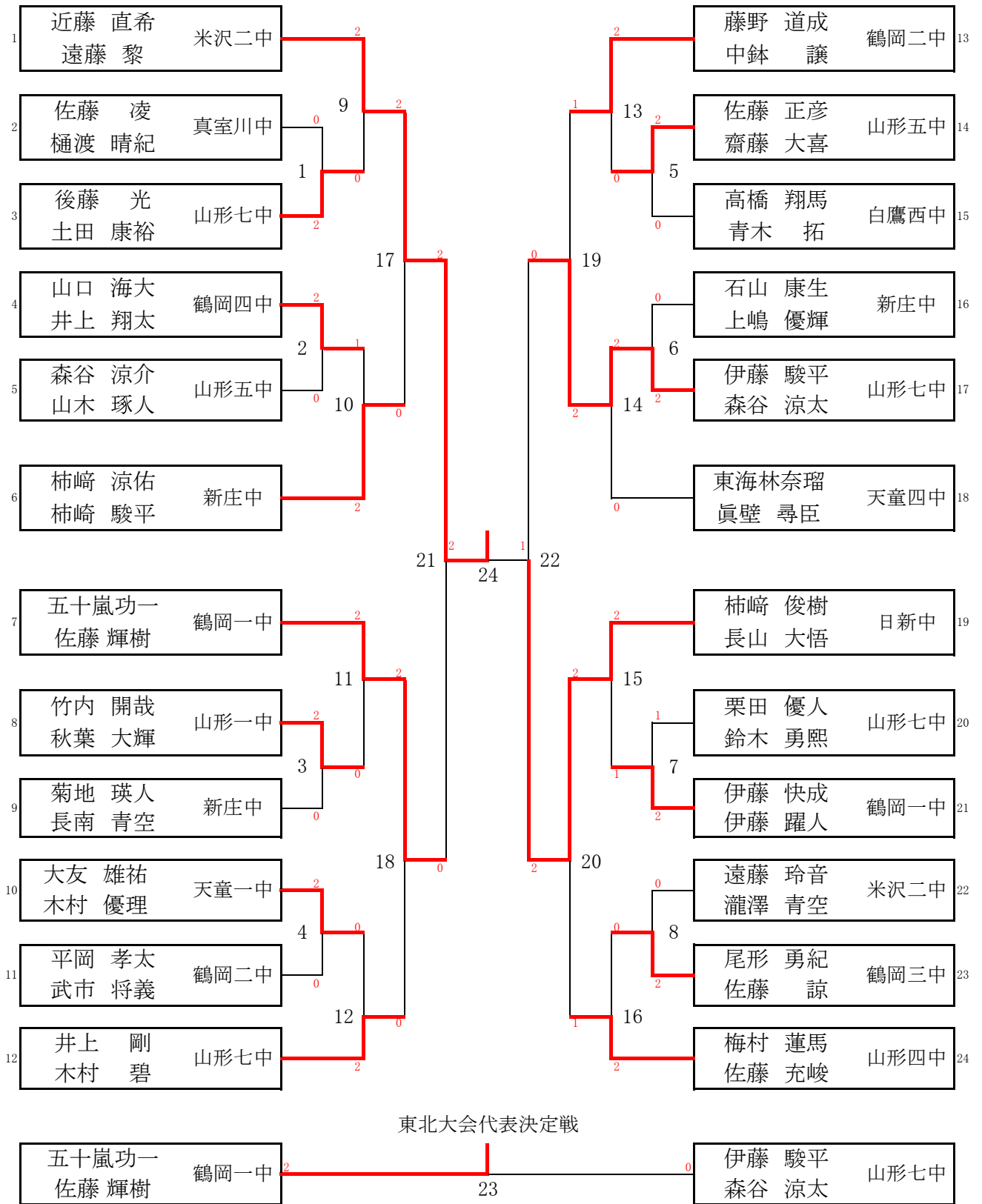

平成26年度
バドミントン競技 山形県総合体育大会 結果報告用紙

大会名 第52回 山形県中学校総合体育大会 バドミントン競技

実施年月日 平成24年7月19日(土)

会場 山形市総合スポーツセンター

参加数 男子 12校 女子 13校

	男子 団体	女子 団体
第1位		新庄市立日新中学校
第2位		天童市立第一中学校
第3位		山形市立第三中学校
第3位		天童市立第四中学校
ベスト 8		真室川町立真室川中学校
		庄内町立立川中学校
		鶴岡市立鶴岡第二中学校
		鶴岡市立鶴岡第一中学校

記載責任者

第54回 山形県中学校総合体育大会 バドミントン競技
女子団体(GT)

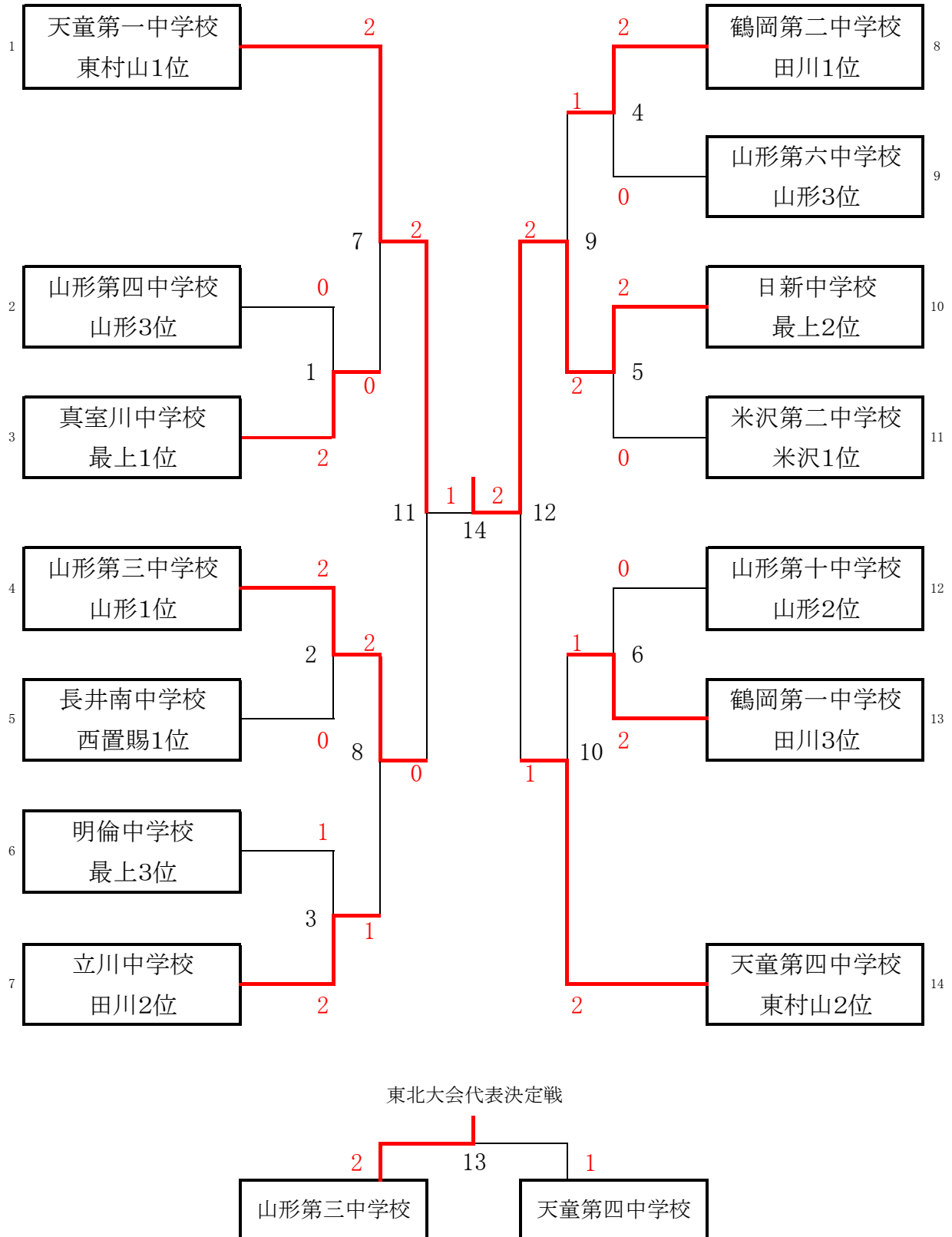

第54回 山形県中学校総合体育大会 バドミントン競技

G T 結果

	氏名(校名)	得点	氏名(校名)	
37	山形四中	0 - 2	真室川中	121
39	板垣 純奈	12 - 21	佐藤 結佳	123
40	大江 美夕	16 - 21	小野 茜音	124
38	安達 杏佳	0 15 - 21	名村 怜	122
41	酒井菜々見	-	富樫 愛華	125
42	木村明日香	-	皆川 遥加	126

	氏名(校名)	得点	氏名(校名)	
1	山形三中	2 - 0	長井南中	##
4	結城 美羽	21 - 15	鹿間 由羽	159
6	渡辺 紋未	21 - 19	菅野 涼葉	161
2	長塚 葵衣	2 21 - 14	齋藤 明莉	158
		17 - 21		
		21 - 12		
8	東海林 愛	-	岡本 滯	160
7	佐藤 舞	-	引地 絢菜	162

	氏名(校名)	得点	氏名(校名)	
145	明倫中	1 - 2	立川中	97
146	今田 乃亜	21 - 9	阿良 愛莉	102
148	伊藤 舞衣	2 17 - 21	松田 奈海	99
		21 - 18		
		16 - 21		
152	八鍬 茉莉	0 15 - 21	石川 佳奈	101
149	小野 真奈	10 - 21	乙坂 紗花	98
147	早坂 詩音	0 5 - 21	櫻井 紗和	100

	氏名(校名)	得点	氏名(校名)	
85	鶴岡二中	2 - 0	山形六中	25
87	本間 こすも	21 - 10	高橋野々花	28
91	俵屋 理湖	2 16 - 21	小野垣璃音	31
		21 - 16		
		21 - 18		
89	玉川 花音	2 21 - 16	佐藤 寧音	32
88	齋藤 奈津子	-	工藤 美蘭	26
92	内ヶ崎 日菜	-	佐藤 美海	30

	氏名(校名)	得点	氏名(校名)	
133	日新中	2 - 0	米沢二中	73
134	本間 優芽	22 - 20	伊藤 虹汐	74
135	大又 優希	2 19 - 21	山岸 真由美	75
		21 - 12		
		20 - 22		
138	今田 香帆	2 21 - 18	齋藤 ななみ	76
		21 - 12		
136	小関 萌花	-	安部 紗彩	77
137	声野 怜那	-	竹村 瑠菜	78

	氏名(校名)	得点	氏名(校名)	
14	山形十中	0 - 2	鶴岡一中	##
18	畑 冴佳	21 - 16	阿部 理沙子	111
21	清野 優香	2 21 - 12	村山 未来	112
		5 - 21		
19	安藤 梨緒	0 9 - 21	千葉 直子	110
15	山口 優奈	14 - 21	伊藤 里奈	114
20	岩田 玲佳	0 17 - 21	門脇 彩音	113

	氏名(校名)	得点	氏名(校名)	
49	天童一中	2 - 0	真室川中	121
51	大石 優姫	21 - 12	富樫 愛華	125
50	佐藤 音々	2 21 - 7	皆川 遥加	126
52	花輪 祥子	2 21 - 14	名村 怜	122
		22 - 20		
53	長谷川 朱莉	-	佐藤 結佳	123
56	狩野 さくら	-	小野 茜音	124

	氏名(校名)	得点	氏名(校名)	
	山形三中	2 - 1	立川中	
4	結城 美羽	21 - 16	櫻井 紗和	100
7	佐藤 舞	1 19 - 21	乙坂 紗花	98
		19 - 21		
		21 - 6		
2	長塚 葵衣	2 21 - 5	松田 奈海	99
6	渡辺 紋未	2 19 - 21	石川 佳奈	101
8	東海林 愛	2 21 - 6	阿良 愛莉	102
		21 - 17		

	氏名(校名)	得点	氏名(校名)	
85	鶴岡二中	1 - 2	日新中	133
88	齋藤 奈津子	10 - 21	本間 優芽	
92	内ヶ崎 日菜	0 7 - 21	大又 優希	
89	玉川 花音	2 21 - 11	今田 香帆	
		21 - 13		
87	本間 こすも	10 - 21	小関 萌花	
91	俵屋 理湖	0 13 - 21	声野 怜那	

	氏名(校名)	得点	氏名(校名)	
109	鶴岡一中	1 - 2	天童四中	61
111	阿部 理沙子	21 - 14	熊澤 莉奈	
110	千葉 直子	2 21 - 18	高橋 花歩	
		8 - 21		
112	村山 未来	0 8 - 21	小関 杏奈	
114	伊藤 里奈	13 - 21	青柳 朱音	
113	門脇 彩音	0 7 - 21	滝口 莉彩	

	氏名(校名)	得点	氏名(校名)	
49	天童一中	2 - 0	山形三中	1
51	大石 優姫	21 - 10	渡辺 紋未	6
50	佐藤 音々	2 21 - 18	長塚 葵衣	2
52	花輪 祥子	2 21 - 8	松本 桜	3
		21 - 11		
53	長谷川 朱莉	-	結城 美羽	4
56	狩野 さくら	-	佐藤 舞	7

	氏名(校名)	得点	氏名(校名)	
133	日新中	2 - 1	天童四中	61
135	大又 優希	2 21 - 17	熊澤 莉奈	
137	声野 怜那	2 21 - 10	高橋 花歩	
		8 - 21		
138	今田 香帆	0 14 - 21	小関 杏奈	
134	本間 優芽	2 21 - 18	青柳 朱音	
136	小関 萌花	2 21 - 18	滝口 莉彩	

	氏名(校名)	得点	氏名(校名)	
6	山形三中	2 - 1	天童四中	
8	渡辺 紋未	12 - 21	青柳 朱音	65
	東海林 愛	0 18 - 21	滝口 莉彩	67
		21 - 18		
2	長塚 葵衣	2 15 - 21	小関 杏奈	63
		21 - 19		
4	結城 美羽	21 - 15	熊澤 莉奈	62
7	佐藤 舞	2 21 - 17	高橋 花歩	66

	氏名(校名)	得点	氏名(校名)	
51	天童一中	1 - 2	日新中	
50	大石 優姫	21 - 16	本間 優芽	134
	佐藤 音々	1 15 - 21	小関 萌花	136
		17 - 21		
		21 - 9		
52	花輪 祥子	2 21 - 10	今田 香帆	138
53	長谷川 朱莉	17 - 21	大又 優希	135
56	狩野 さくら	0 16 - 21	声野 怜那	137

平成26年度
バドミントン競技 山形県総合体育大会 結果報告用紙

大会名 第54回 山形県中学校総合体育大会 バドミントン競技

実施年月日 平成26年 7月19日(土)・20日(日)

会場 山形市総合スポーツセンター 参加人数 BD 28組 BS 27組

女子						
ダブルス氏名(所属)				シングルス氏名(所属)		
第1位	大石 優姫	・ 佐藤 音々	組 天童市立第一中学校	花輪 祥子	天童市立第一中学校	
第2位	石川 佳奈	・ 櫻井 紗和	組 庄内町立立川中学校	名村 怜	真室川町立真室川中学校	
第3位	青柳 朱音	・ 滝口 莉彩	組 天童市立第四中学校	大沼友里愛	天童市立第三中学校	
第3位	本間 優芽	・ 小関 萌花	組 新庄市立日新中学校	長塚 葵衣	山形市立第三中学校	
ベスト8	伊藤 愛	・ 鎌田 茉由	組 天童市立第二中学校	三上 菜月	米沢市立南原中学校	
	伊藤 虹汐	・ 山岸 真由美	組 米沢市立第二中学校	牧 優花	鶴岡市立羽黒中学校	
	東海林 愛	・ 渡辺 紋未	組 山形市立第三中学校	千葉 直子	鶴岡市立鶴岡第一中学校	
	鈴木 野々	・ 野口 綾音	組 鶴岡市立鶴岡第三中学校	小関 杏奈	天童市立第四中学校	

記載責任者

第54回 山形県中学校総合体育大会 バドミントン競技
女子シングルス(GS)

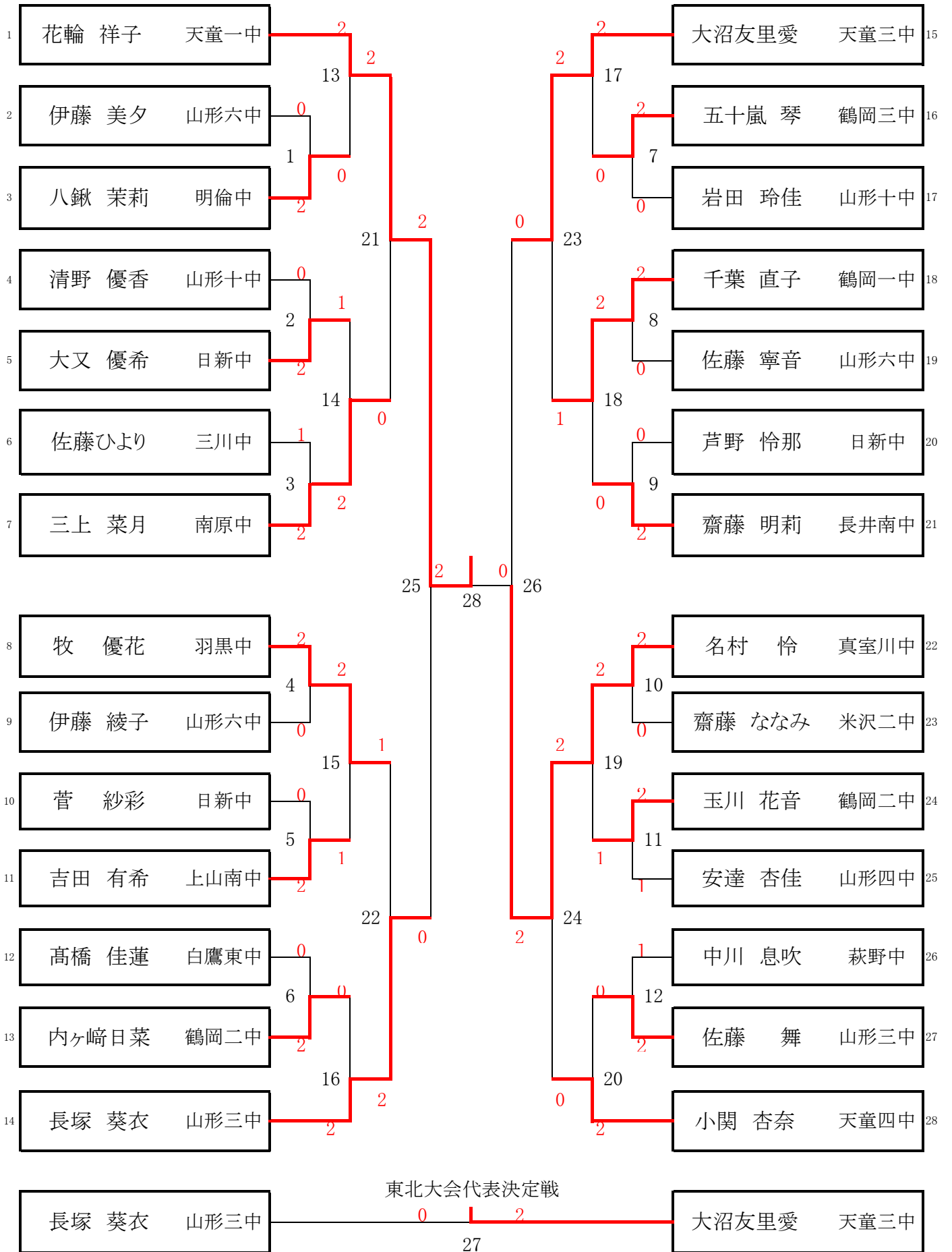

第54回 山形県中学校総合体育大会 バドミントン競技
女子ダブルス(GD)

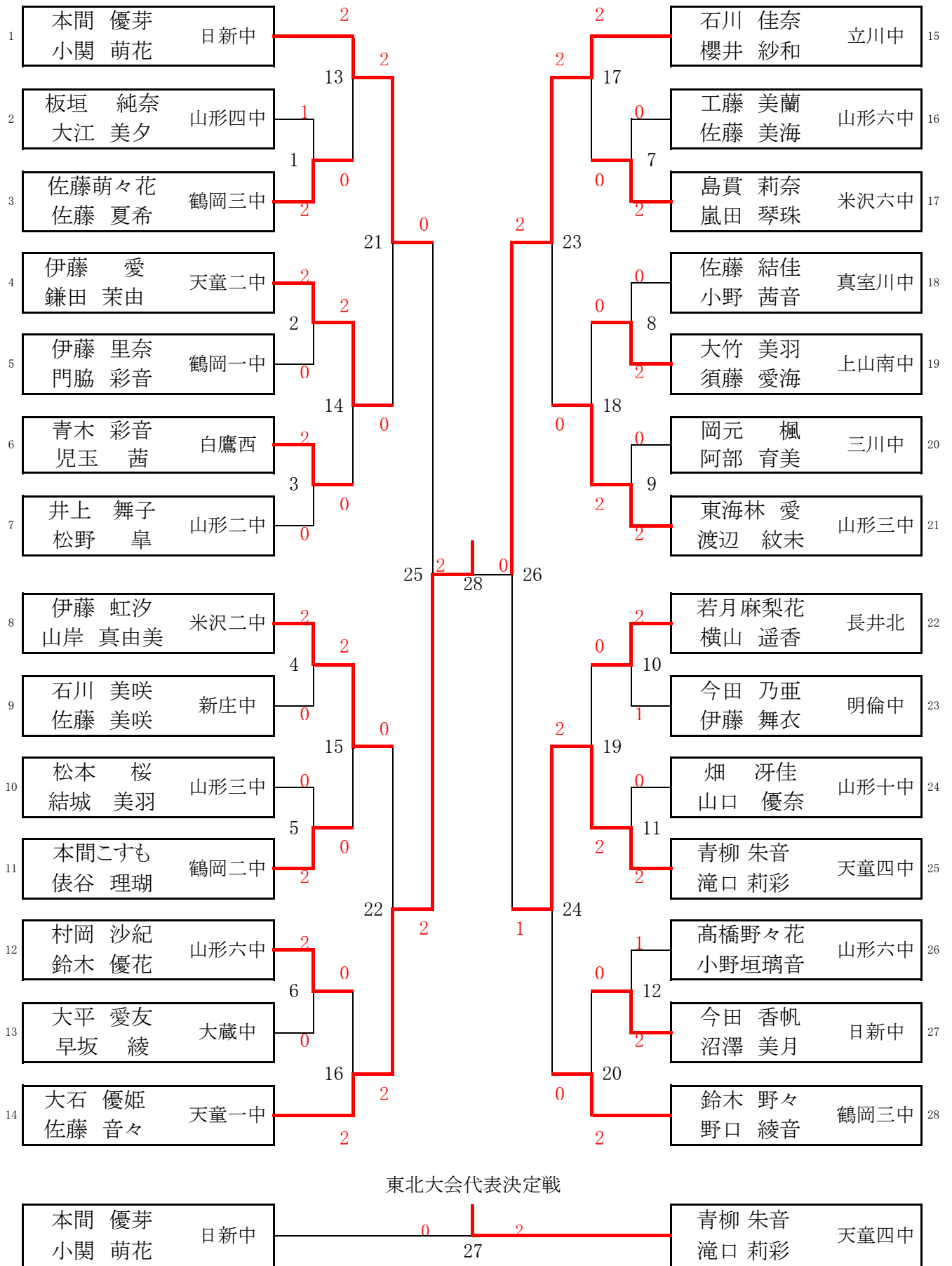

G D 結 果

	氏名(校名)		得点			氏名(校名)		
GD16	村岡 沙紀 鈴木 優花 (山形六中)	0	7	—	21	2	大石 優姫 佐藤 音々 (天童一中)	28
			10	—	21			28
			—	—	—			28
GD17	石川 佳奈 櫻井 紗和 (立川中)	2	21	—	14	0	島貫 莉奈 嵐田 琴珠 (米沢六中)	17
			21	—	17			17
			—	—	—			17
GD18	大竹 美羽 須藤 愛海 (上山南中)	0	19	—	21	2	東海林 愛 渡辺 紋未 (山形三中)	1
			16	—	21			1
			—	—	—			1
GD19	若月麻梨花 横山 遥香 (長井北)	0	17	—	21	2	青柳 朱音 滝口 莉彩 (天童四中)	29
			7	—	21			29
			—	—	—			29
GD20	今田 香帆 沼澤 美月 (日新中)	0	9	—	21	2	鈴木 野々 野口 綾音 (鶴岡三中)	21
			13	—	21			21
			—	—	—			21
GD21	本間 優芽 小関 萌花 (日新中)	2	21	—	8	0	伊藤 愛 鎌田 茉由 (天童二中)	30
			21	—	16			30
			—	—	—			30
GD22	伊藤 虹汐 山岸 真由美 (米沢二中)	0	13	—	21	2	大石 優姫 佐藤 音々 (天童一中)	28
			16	—	21			28
			—	—	—			28
GD23	石川 佳奈 櫻井 紗和 (立川中)	2	21	—	19	0	東海林 愛 渡辺 紋未 (山形三中)	1
			21	—	17			1
			—	—	—			1
GD24	青柳 朱音 滝口 莉彩 (天童四中)	2	21	—	18	0	鈴木 野々 野口 綾音 (鶴岡三中)	21
			21	—	13			21
			—	—	—			21
GD25 準決勝	本間 優芽 小関 萌花 (日新中)	0	19	—	21	2	大石 優姫 佐藤 音々 (天童一中)	28
			10	—	21			28
			—	—	—			28
GD26 準決勝	石川 佳奈 櫻井 紗和 (立川中)	2	22	—	20	1	青柳 朱音 滝口 莉彩 (天童四中)	29
			19	—	21			29
			21	—	19			29
GD27 代表決定	本間 優芽 小関 萌花 (日新中)	0	12	—	21	2	青柳 朱音 滝口 莉彩 (天童四中)	29
			16	—	21			29
			—	—	—			29
GD28 決勝	大石 優姫 佐藤 音々 (天童一中)	2	21	—	11	0	石川 佳奈 櫻井 紗和 (立川中)	22
			21	—	18			22
			—	—	—			22
	()		—	—		()		
	()		—	—		()		