

# 剣 道 競 技

## 男子団体決勝トーナメント

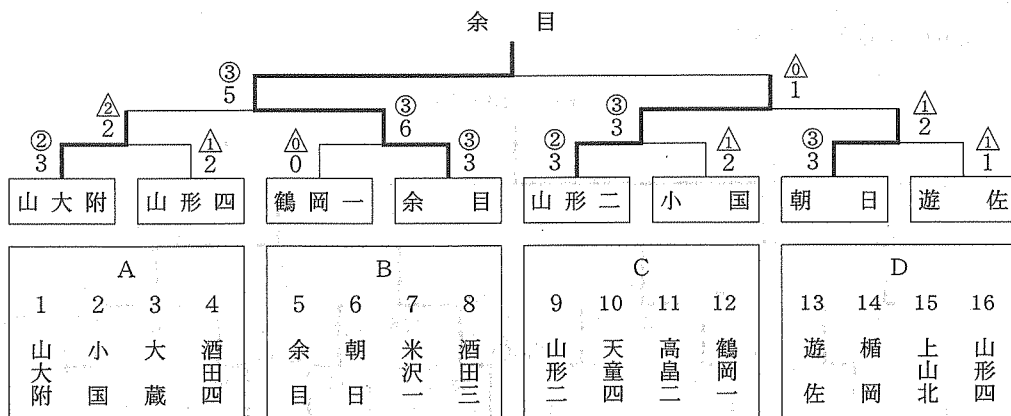

※各ブロックの1位は固定し、2位は反対ブロックへ抽選する。

## 男子予選リーグ組み合わせ

Aリーグ (第1試合場)

	山大附	小国	大蔵	酒田四	勝ち点	勝者数	勝本数	順位
山大附	-	③ 6	④ 8	② 4	9	9	18	1
小国	△ 1	-	④ 7	② 5	6	6	13	2
大蔵	△ 0	△ 1	-	△ 2	0	1	3	4
酒田四	△ 2	△ 4	③ 6	-	3	6	12	3

Bリーグ (第2試合場)

	余目	朝日	米沢一	酒田三	勝ち点	勝者数	勝本数	順位
余目	-	② 3	③ 6	② 3	9	7	12	1
朝日	△ 0	-	① 2	② 4	6	3	6	2
米沢一	△ 1	△ 1	-	④ 6	3	4	8	3
酒田三	△ 1	△ 3	△ 0	-	0	3	4	4

Cリーグ (第3試合場)

	山形二	天童四	高島二	鶴岡一	勝ち点	勝者数	勝本数	順位
山形二	-	④ 4	② 3	③ 3	9	9	10	1
天童四	△ 0	-	△ 2	① 2	1	2	4	4
高島二	△ 1	③ 3	-	△ 1	3	4	5	3
鶴岡一	△ 0	① 2	② 3	-	4	3	5	2

Dリーグ (第4試合場)

	遊佐	楯岡	上山北	山形四	勝ち点	勝者数	勝本数	順位
遊佐	-	① 1	③ 6	② 2	9	6	9	1
楯岡	△ 0	-	④ 6	△ 0	3	4	6	3
上山北	△ 0	△ 1	-	△ 0	0	0	1	4
山形四	△ 1	② 4	③ 4	-	6	6	9	2

# 剣 道 競 技

## 女子団体決勝トーナメント

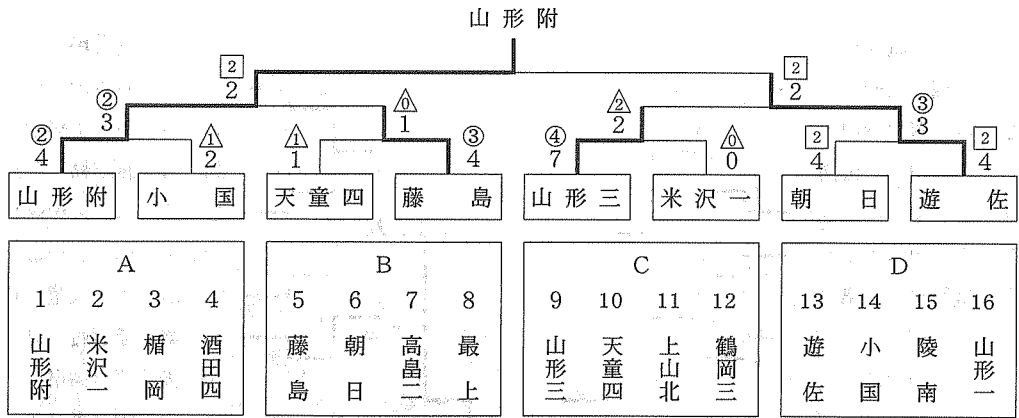

※各ブロックの1位は固定し、2位は反対ブロックへ抽選する。

## 女子予選リーグ組み合わせ

Aリーグ (第1試合場)

	山形附	米沢一	楯岡	酒田四	勝ち点	勝者数	勝本数	順位
山形附	△	③ 6	③ 4	③ 5	9	9	15	1
米沢一	△ 0	△	② 3	② 4	6	4	7	2
楯岡	△ 0	△ 3	△	④ 4	3	5	7	3
酒田四	△ 0	△ 4	△ 2	△	0	2	6	4

Bリーグ (第2試合場)

	藤島	朝日	高島二	最上	勝ち点	勝者数	勝本数	順位
藤島	△	② 3	① 3	④ 8	7	7	14	1
朝日	② 3	△	② 4	② 4	7	6	11	2
高島二	△ 2	△ 3	△	② 2	3	4	7	3
最上	△ 0	△ 2	△ 2	△	0	2	4	4

Cリーグ (第3試合場)

	山形三	天童四	上山北	鶴岡三	勝ち点	勝者数	勝本数	順位
山形三	△	② 4	③ 6	④ 7	9	9	17	1
天童四	△ 0	△	③ 4	① 1	4	3	5	2
上山北	△ 0	△ 0	△	① 2	1	1	2	4
鶴岡三	△ 0	① 1	① 2	△	2	1	3	3

Dリーグ (第4試合場)

	遊佐	小国	陵南	山形一	勝ち点	勝者数	勝本数	順位
遊佐	△	③ 4	③ 5	③ 6	9	9	15	1
小国	△ 1	△	① 1	② 3	4	3	5	2
陵南	△ 0	① 1	△	① 2	1	2	3	4
山形一	△ 0	△ 1	① 3	△	3	2	4	3

# 剣 道 競 技

## 男子個人戦組み合わせ

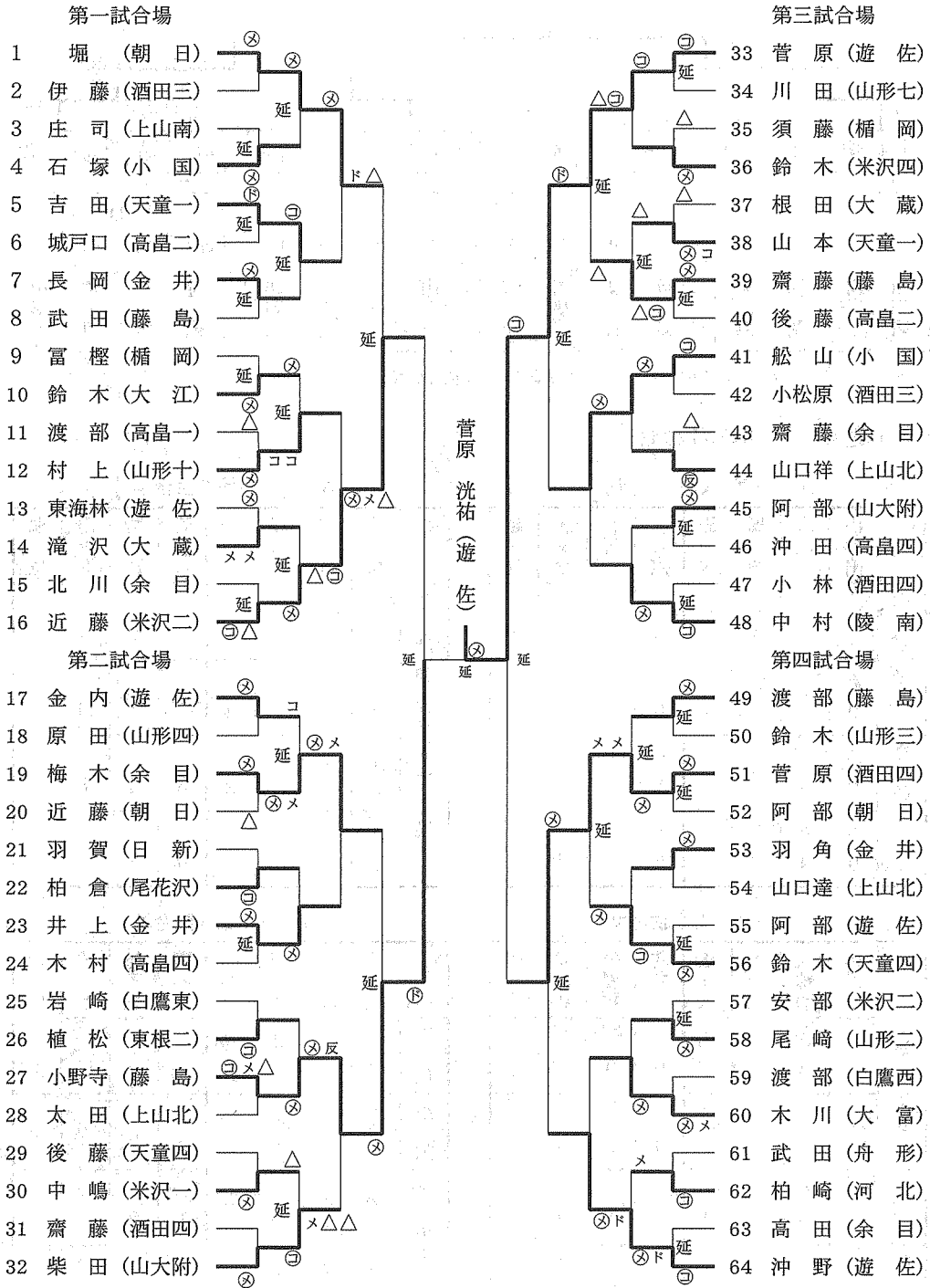

# 剣 道 競 技

## 女子個人戦組み合わせ

### 第一試合場

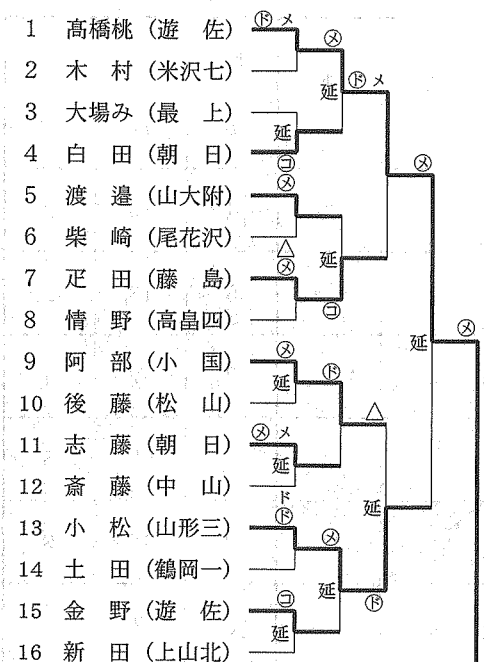

### 第二試合場

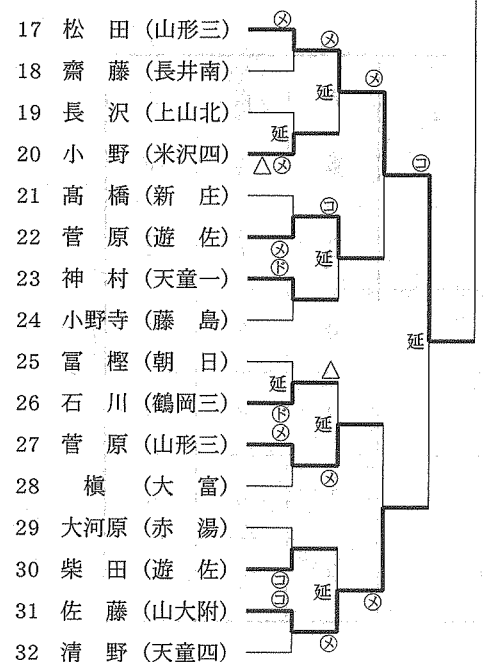

### 第三試合場

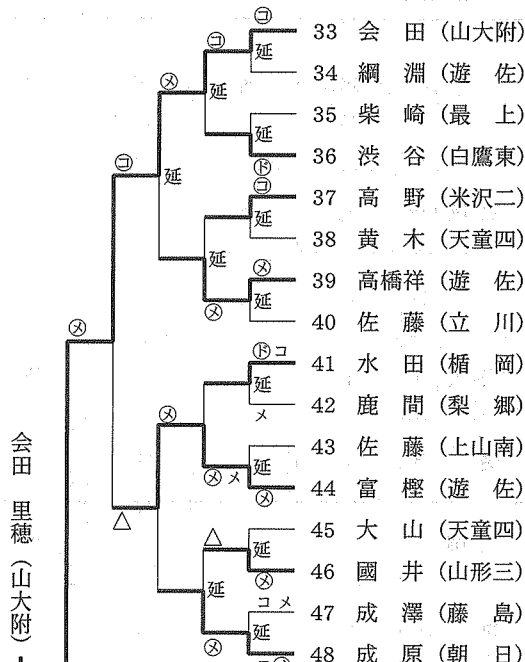

### 第四試合場

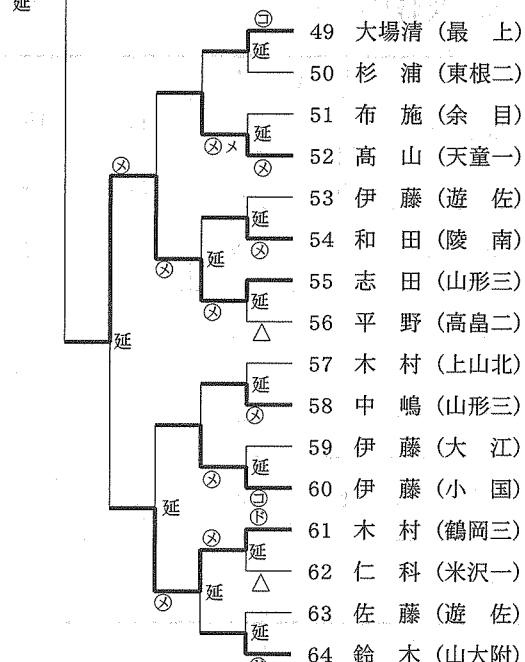

会 田 里 穂 (山大附)